

Caravan- und Reisemobilzubehör



PROGRAMM 3.1

EuroCarry



Inhaltsverzeichnis

Guter Start, gute Fahrt	3
FAHRRADTRÄGER	4 - 17
Fahrradträger allgemein	4
Fahrradträger für MB-Sprinter / VW Crafter (ab 2006)	5
Fahrradträger für Fiat-Ducato / Citroen-Jumper / Peugeot-Boxer (ab 2006)	6
Fahrradträger mit Beleuchtung für Fiat-Ducato / Citroen-Jumper / Peugeot-Boxer (ab 2006)	7
Fahrradträger für MB-Sprinter / VW-LT bis 2006	8
Fahrradträger für Renault-Master / Opel-Movano (ab 2000)	9
Fahrradträger für VW T5	10
Fahrradträger für Ford Transit (ab 2000)	11
Fahrradträger für Reisemobile und Caravan, höhenverstellbar	12
Fahrradträger für Reisemobile und Caravan, kompakt	13
Fahrradträger für Caravan-Deichsel	14 - 15
Fahrradhalter für Fahrzeug-Innenräume	14
Beleuchtungseinheit, Fahrradschienen, Montageschienen, Befestigungskralen	15 - 17
RELINGSYSTEME	18 - 23
Reling allgemein	18
Reling und Querträger für Fiat-Ducato / Citroen-Jumper / Peugeot-Boxer (bis 2006)	19
Reling und Querträger für Fiat-Ducato / Citroen-Jumper / Peugeot-Boxer (ab 2006)	20
Reling und Querträger für Reisemobile	21
Begehplanke, Trägerplatte	22
Kajak- und Surfträger	23
LEITERN	24 - 32
Leitern allgemein	24
Leiter für Fiat-Ducato / Citroen-Jumper / Peugeot-Boxer (ab 2006)	25
Leiter für MB-Sprinter / VW-LT (bis 2006)	26
Leiter für Fiat-Ducato / Citroen-Jumper / Peugeot-Boxer (bis 2006)	27
Leitern für Reisemobile	28 - 29
Leiter für Alkovenbett	30
Kinderbett	31
Türstopper	32
Ersatzkleinteile	33 - 35
Motorradträger Slide 170	36
Reling Style für Fiat-Ducato / Citroen-Jumper / Peugeot-Boxer (ab 2007)	37
Easy-System Zeltgerüste und Zubehör	38 - 41
Vorzeltboden Comfort-System	42 - 43



**MIT EUROCARRY
HABEN SIE URLAUB
VON ANFANG AN.**

Wohin die Reise auch geht, ein EuroCarry ist stets ein zuverlässiger Begleiter.

Vertrauen Sie einem professionellen Anbieter von Caravan- und Reisemobilzubehör und entscheiden Sie sich für Sicherheit. Denn die extremen Belastungen einer Reise und die wechselnden Witterungsverhältnisse strapazieren Material und Oberflächen der Fahrzeuganbauteile.

Die Auswahl feinsten Werkstoffe und eine präzise Fertigung unserer EuroCarry Produkte garantieren Ihnen eine unbeschwerte Reise.

Eine komfortable Technik sorgt, auch bei technisch Ungeübten, automatisch für höchste Transportsicherheit.

Wir möchten, dass Sie schon am Anfang Ihrer Reise Urlaub haben und immer sicher ankommen.

EUROCARRY – EIN NAME, DER FÜR SCHWÄBISCHE INNOVATIONSKRAFT UND HÖCHSTE GÜTE STEHT.





EUROCARRY FAHRRADTRÄGER

Jeder Witterung und Belastung ausgesetzt, bietet ein EuroCarry Fahrradträger über Jahre hinweg Sicherheit und Funktionalität.

Formschöne, glasfaserverstärkte Kunststoffteile in Kombination mit eloxiertem Aluminium verleihen den Fahrradträgern nicht nur ein schönes Aussehen, sondern sorgen auch für höchste Stabilität.

Die EuroCarry Fahrradträger sind teilmontiert, so dass schon bei der Montage am Fahrzeug keine Fehlbedienung entsteht.



→ RADSCHALEN.

Glasfaserverstärktes Polyamid macht die Radschalen hochstabil und superleicht. Sie passen für alle Raddurchmesser und sind ganz leicht verschiebbar.



→ BEFESTIGUNGSKRALLEN.

Sicher im Griff durch glasfaserverstärktes Polyamid PA6. Die BefestigungskralLEN lassen sich in jede Richtung schwenken und drehen. Gummierte Innenflächen schonen den Lack.



→ ALUMINIUMSCHIENEN.

Das formschöne Profil aus dem hochwertigen 6060 Aluminium ist matt eloxiert und behält seine edle Optik – auch wenn Wind und Wetter nicht Lust auf Reisen machen.



→ FERTIG VORMONTIERT.

Der EuroCarry Grundrahmen und Schienenträger sind fertig vormontiert. Mit schnellen Handgriffen werden beide Teile zusammengefügt.



→ GUT VERSTAUT.

Bei Fahrten ohne Fahrräder lässt sich der Schienenträger hochklappen und sichern.



→ FEHLERFREIES BELADEN.

Die Fahrräder werden wechselseitig auf dem EuroCarry transportiert, dazu ist keine Ummontage der Radschalen und BefestigungskralLEN notwendig.



→ GARANTIE.

Auf alle EuroCarry Produkte und Teile erhalten Sie bei sachgemäßem Umgang zwei Jahre Garantie. Außerdem garantiert EuroCarry eine langjährige Ersatzteilverfügbarkeit.



→ GEPRÜFTE SICHERHEIT.

Unsere EuroCarry Produkte sind GS-geprüft, TÜV-geprüft und nicht eintragungspflichtig.



→ QUALITÄT AUS DEUTSCHLAND.

Unter Einsatz bester Werkstoffe und sorgsamer Verarbeitung entstehen im schwäbischen Bad Saulgau Produkte mit hoher Qualität und Güte.



→ PRÄZISION IN ALUMINIUM.

EuroCarry ist ein Eigenprodukt der Alu-Line Metallbearbeitungsgesellschaft. Informationen erhalten Sie unter: www.alu-line.de



→ MONTAGE.

Bitte Montage stets durch einen autorisierten Fachbetrieb ausführen lassen.



EUROCARRY FAHRRADTRÄGER FÜR MB-SPRINTER / VW-CRAFTER TRANSPORTER AB MODELLJAHR 2006

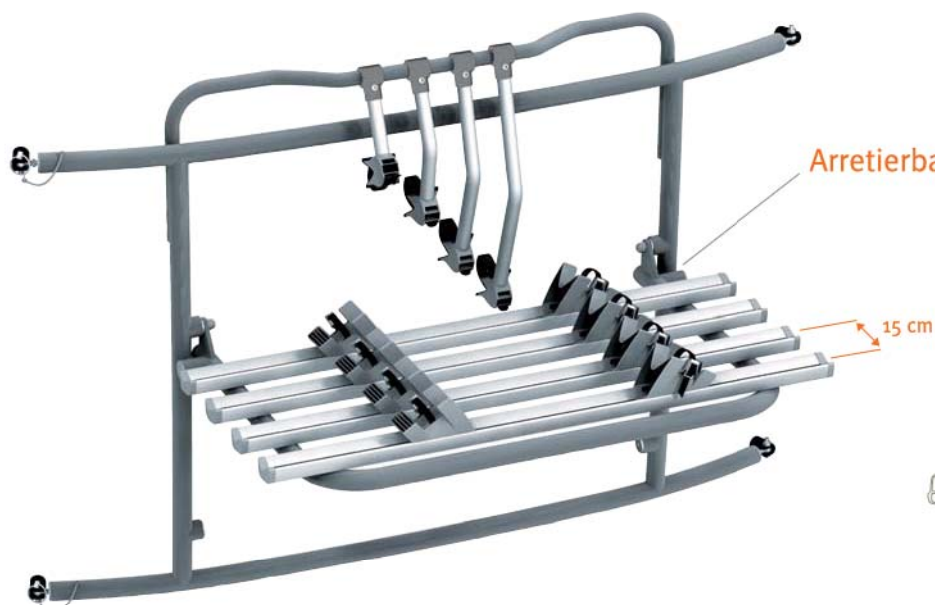

Ladehöhe 1,30 Meter
in der Grundvariante

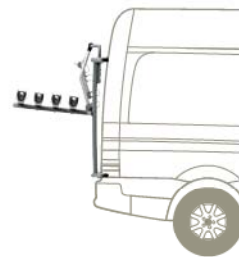
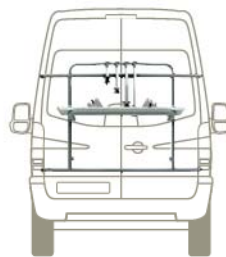

EuroCarry Fahrradträger

ARTIKEL-NR.: 65000
Besonderheiten: Komplett vormontiert!
 Montage ohne Bohren an den bereits vorhandenen Bohrungen der Türscharniere.
 Kurze Montagezeit.
 Die Hecktüren sind mit Fahrradträger ohne Beladung aufklappbar.
 Die Ladehöhe beträgt in der Grundvariante 1,30 m.

Ausstattung: Pulverbeschichtetes Aluminium Rohr in Anthrazit-metallic, Ø 42 mm
 4 Aluminium Fahrradschienen mit je 2 Radschalen und 2 Spanngurten,
 4 Befestigungskralen

max. Beladung: 4 Fahrräder
Abmessungen: b: 175 cm , h: 125 cm, t: 86 cm
Eigengewicht: 15 kg
Zuladung: 60 kg

ARTIKEL-NR.: 65500
Ausstattung: Baugleich wie 65000, jedoch nur für 2 Fahrräder.

Eigengewicht: 12 kg
Zuladung: 40 kg

Beleuchtungsleiste mit Kennzeichenwiederholung

ARTIKEL-NR.: 65002
Besonderheiten: Mit Beleuchtungsleiste kann der Schienenträger auf eine komfortable Ladehöhe von 0,80 m eingestellt werden.

Bestellung: zusätzlich
Beschreibung: Zubehör Seite 15

Ladehöhe 0,80 Meter
mit tiefer gelegtem Schienenträger
und Beleuchtungsleiste.



Ist der Schienenträger hochgeklappt,
wird die Beleuchtungsleiste
nach unten weggeklippt.



EuroCarry Fahrradträger
für Fiat-Ducato / Citroen-Jumper
und Peugeot-Boxer
Transporter ab Modelljahr 2006



Ladehöhe 1,50 Meter
in der Grundvariante.

Abstand der Fahrradschienen
beträgt 18 cm.



Kunststoffgelenk
arretiert automatisch

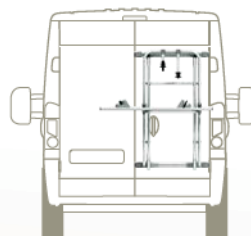

Ladehöhe 1 Meter
mit tiefergelegtem Schienenträger
und Beleuchtungsleiste.



Ist der Schienenträger hochgeklappt,
wird die Beleuchtungsleiste
nach unten weggeklappt.



EuroCarry Fahrradträger

ARTIKEL-NR.: 67500

Besonderheiten: Der Grundträger kann als Hochlader mit einer Ladehöhe von 1,50 Meter oder mit Beleuchtungsleiste als Tieflader, mit einer Ladehöhe von 1 Meter, eingesetzt werden.

Ausstattung: Grundrahmen aus eloxiertem Alu-Rohr, 2 Aluminium Fahrradschienen mit je 2 Radschalen und 2 Spanngurten, 2 Befestigungskrallen, 2 Spannschienen zur Montage am Fahrzeug.

max. Beladung: 2 Fahrräder

Abmessungen: b: 125 cm , h: 135 cm, t: 50 cm

Eigengewicht: 12,5 kg

Zuladung: 40 kg

Beleuchtungsleiste mit Kennzeichenwiederholung

ARTIKEL-NR.: 65001

Bestellung: zusätzlich

Beschreibung: Zubehör Seite 15



EuroCarry E-Bike-Träger
für Fiat-Ducato / Citroen-Jumper
und Peugeot-Boxer
Transporter ab Modelljahr 2006

NEUHEIT!

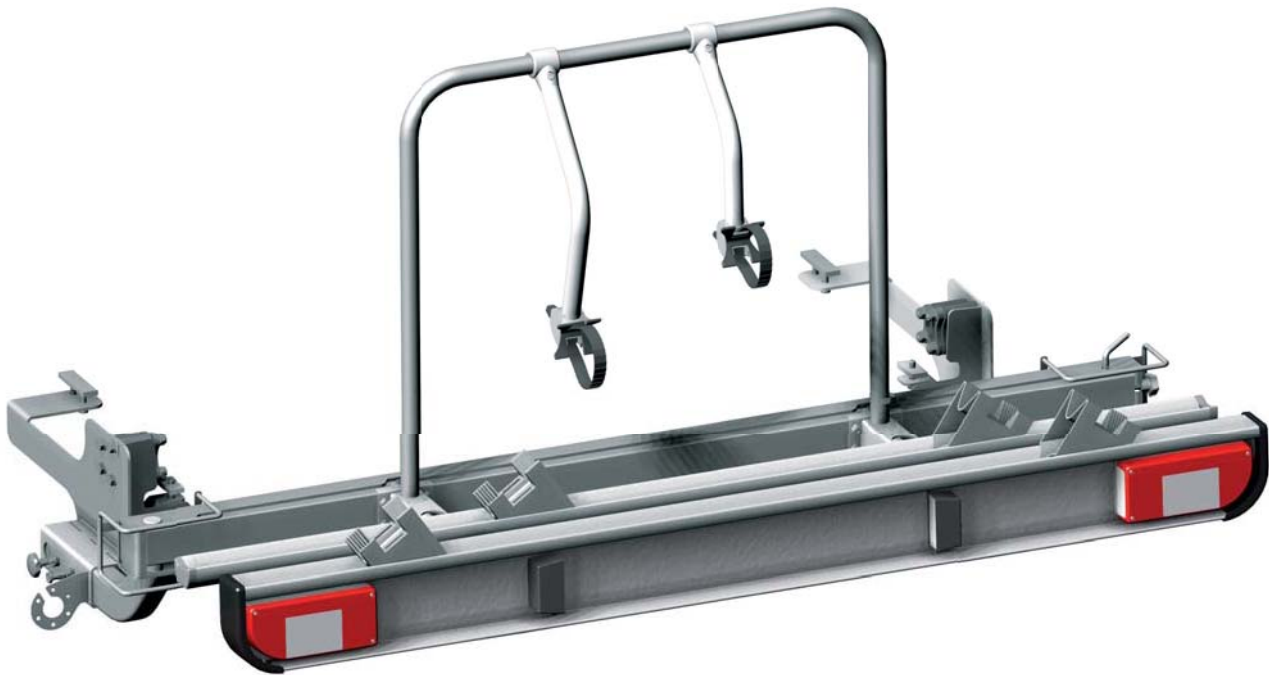

EuroCarry E-Bike-Träger

ARTIKEL-NR.: 85001

Besonderheiten: Der Träger ist hochklappbar und auch im beladenen Zustand vom Fahrzeug wegschwenkbar.
Wird über den mitgelieferten Adapter direkt mit dem Fahrzeugchassis verbaut.

Ausstattung: Basisträger aus Stahl / Aluminium
2 Fahrradschienen mit je
2 Radschalen und Spanngurten

Beladung: 2 Fahrräder/E-Bikes

Zuladung: max. 80 kg

Wichtig: nicht für Fahrzeuglänge 6363 mm geeignet

Eigengewicht: 23 kg Träger und 22 kg Adapter

EuroCarry Ersatzschiene für E-Bike-Träger

ARTIKEL-NR.: 82731

Ausstattung: 1 Aluminium Fahrradschiene (170 cm)
inkl. 2 Radschalen mit Spanngurten
und Montagmaterial.

KASTENWAGEN



EuroCarry Fahrradträger
für MB-Sprinter / VW-LT / Fiat-Ducato /
Citroen-Jumper / Peugeot-Boxer
Transporter bis Modelljahr 2006



Kunststoffgelenk
arretiert automatisch

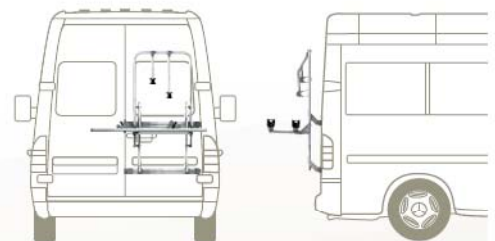

EuroCarry Fahrradträger

ARTIKEL-NR.: 34430

Besonderheiten: Befestigung an der rechten Fahrzeughür.
Träger muss zusätzlich mit der Karosserie
verklebt oder verschraubt werden.

Ausstattung: Grundrahmen aus eloxiertem Alu-Rohr,
2 Aluminium Fahrradschienen
mit je 2 Radschalen und Spanngurten,
2 Befestigungskralen,
2 Spannschienen zur Montage am Fahrzeug.

Beladung: 2 Fahrräder

Abmessungen: b: 125 cm, h: 129 cm, t: 50 cm

Eigengewicht: 5 kg

Zuladung: 40 kg



EuroCarry Fahrradträger für Renault-Master / Opel-Movano ab Modelljahr 2000

An die Fahrzeugform
angepasster
Montageschienenatz.

Achtung:
Der Montageschie-
nensatz
muss extra bestellt
werden.

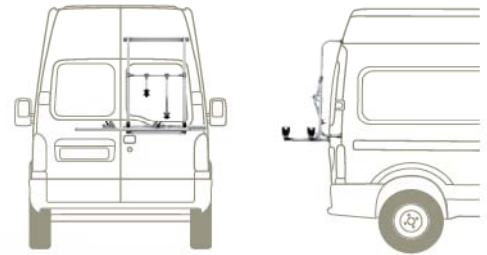

EuroCarry Fahrradträger

ARTIKEL-NR.: 30352

Besonderheiten: Speziell an die Fahrzeugform des Renault Master und Opel Movano angepasste Montageschienen, in die der Fahrradträger eingehängt wird. Extra breite Auflegewinkel zur optimalen Lastenverteilung.

Ausstattung: Eloxiertes Aluminium-Rohr, Ø 30/35 mm
2 Aluminium Fahrradschienen
mit je 2 Radschalen und Spanngurten,
2 Befestigungskrallen.

Beladung: 2 Fahrräder

Abmessungen: b: 125 cm, h: 80 - 155 cm, t: 72 cm

Eigengewicht: 7 kg

Zuladung: 40 kg

Montageschienenatz Master

ARTIKEL-NR.: 32853

Bestellung: zusätzlich

Beschreibung: Zubehör Seite 16



EuroCarry Fahrradträger für Volkswagen T5

VW T5



Heckklappe lässt sich auch mit montiertem Träger (Leerzustand) öffnen. Evtl. müssen stärkere Gasdruckfedern nachgerüstet werden.

Edelstahlträger!



**Kunststoffgelenk
arretiert automatisch**



EuroCarry Fahrradträger

ARTIKEL-NR.: 38000

Besonderheiten: Komplet montiert. Schnellmontage ohne zu bohren. Der Träger wird mittels der oberen Spannhalter in die Heckklappe eingehängt und unten durch Spannelemente befestigt und gesichert.

Ausstattung: Edelstahl-Doppelrohrrahmen, 4 Aluminium Fahrradschienen mit je 2 Radschalen und Spanngurten, 4 Befestigungskralen, 2 Spannhalter, 2 Spannelemente

max. Beladung: 4 Fahrräder

Abmessungen: b: 125 cm, h: 140 cm, t: 80 cm

Eigengewicht: 15 kg

Zuladung: 60 kg

ARTIKEL-NR.: 38500

Ausstattung: Baugleich wie 38000, jedoch aus Aluminium und nur für 2 Fahrräder. Mit Artikelnummer 60353 (S. 15) auf 3 Fahrräder erweiterbar!

Eigengewicht: 7 kg

Zuladung: 50 kg



EuroCarry Fahrradträger
für Ford Transit
ab Modelljahr 2000



Kunststoffgelenk
arretiert automatisch

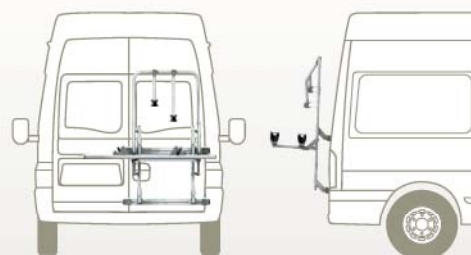

EuroCarry Fahrradträger

ARTIKEL-Nr.: 34550

Besonderheiten: Befestigung an der rechten Fahrzeurtür. Träger muss zusätzlich mit der Karosserie verklebt oder verschraubt werden.

Ausstattung: Grundrahmen aus eloxiertem Alu-Rohr, 2 Aluminium Fahrradschienen mit je 2 Radschalen und Spanngurten, 2 Befestigungskrallen, 2 Spannschienen zur Montage am Fahrzeug.

Beladung: 2 Fahrräder

Abmessungen: b: 125 cm, h: 129 cm, t: 50 cm

Eigengewicht: 5 kg

Zuladung: 40 kg

FORD TRANSIT



EuroCarry Fahrradträger Nuevo
für Reisemobile

Höhenverstellbar!
Von 80 - 155 cm.
Durch teleskopieren
der oberen Rohre
wird der Träger
in der Höhe
auf Ihr Fahrzeug
angepasst.

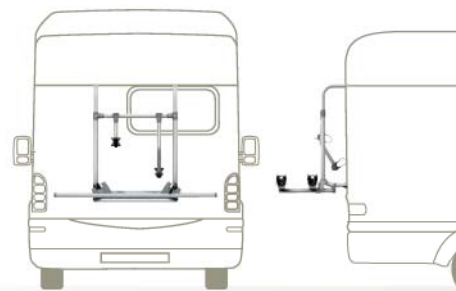

EuroCarry Fahrradträger Nuevo (inkl. kompl. Montagematerial)

ARTIKEL-NR.: 30352

Besonderheiten: Höhenverstellung durch Teleskoprohre.
Extra breite Auflegewinkel
zur optimalen Lastenverteilung.
Der Träger wird an der Rückwand
fest verschraubt.

Ausstattung: Eloxiertes Aluminium-Rohr, Ø 30/35 mm
2 Aluminium Fahrradschienen mit je 2 Radschalen
und Spanngurten, 2 Befestigungskralen,
inkl. kompl. Montagematerial.

Beladung: 2 Fahrräder

max. Beladung: 4 Fahrräder mit Erweiterungssätzen

Abmessungen: b: 125 cm, h: 80 - 155 cm, t: 71 cm

Eigengewicht: 7 kg

Zuladung: 60 kg

Erweiterungssatz 3. Fahrrad

ARTIKEL-NR.: 60353

Bestellung: zusätzlich

Beschreibung: Zubehör Seite 15

Erweiterungssatz 4. Fahrrad

ARTIKEL-NR.: 60354

Bestellung: zusätzlich

Beschreibung: Zubehör Seite 15



EuroCarry Fahrradträger Comfort für Wohnwagen

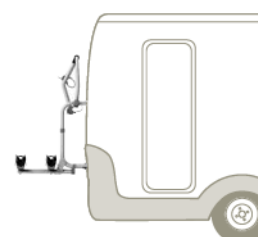
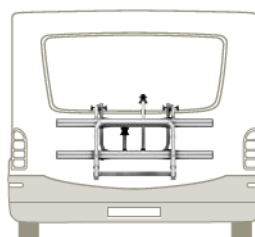

EuroCarry Fahrradträger Comfort (inkl. kompl. Montagematerial)

ARTIKEL-NR.: 32352

Besonderheiten: Höhenverstellung durch Teleskoprohre. Der EuroCarry Comfort lässt sich sehr kompakt zusammenklappen. Der Träger wird an der Rückwand fest verschraubt oder an Montageschienen angebracht.

Ausstattung: Eloxiertes Aluminium-Rohr, Ø 30/35 mm
2 Aluminium Fahrradschienen mit je 2 Radschalen und Spanngurten, 2 Befestigungskralen, inkl. kompl. Montagematerial.

Beladung: 2 Fahrräder

max. Beladung: 4 Fahrräder mit Erweiterungssätzen

Abmessungen: b: 125 cm, h: 40-55 cm, t: 71 cm

Eigengewicht: 7 kg

Zuladung: 60 kg

Erweiterungssatz 3. Fahrrad

ARTIKEL-NR.: 60353

Bestellung: zusätzlich

Beschreibung: Zubehör Seite 15

Erweiterungssatz 4. Fahrrad

ARTIKEL-NR.: 60354

Bestellung: zusätzlich

Beschreibung: Zubehör Seite 15

EuroCarry Montageschienen

ARTIKEL-NR.: 32850

ARTIKEL-NR.: 32852

Bestellung: zusätzlich

Beschreibung: Zubehör Seite 16



Spezieller Träger für die Deichsel. Der Haltebügel kann nach vorne geklappt werden.



Halterohr mit Befestigungskralen zur Anbringung im Innenraum an der Wand, oder je nach Raumhöhe an der Decke.



Schienenträger mit Fahrradschienen zum Transport der Fahrräder im Innenraum. Der Schienenträger wird am Boden oder an der Wand montiert und lässt sich im unbeladenen Zustand zur Wand hin wegklappen.

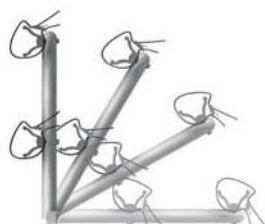

EuroCarry Fahrradträger Caravan-Easy für Caravan-Deichsel

EuroCarry Fahrradhalter für Reisemobil-Gepäckräume und Fahrzeug-Innenräume

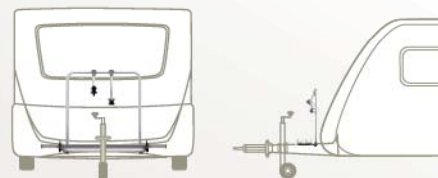

EuroCarry Fahrradträger Caravan-Easy

ARTIKEL-NR.: 32829

Besonderheiten: Montage ohne zu Bohren. Der Schienenträger wird auf der Deichsel fest montiert. Zum Öffnen des Gaskastens wird der Haltebügel nach vorne geklappt.

Ausstattung: Eloxiertes Aluminium-Rohr, 2 Aluminium Fahrradschienen mit je 2 Spanngurten, 2 Befestigungskralen.

Beladung: 2 Fahrräder

Abmessungen: b: 125 cm, h: 82 cm, t: 35 cm

Eigengewicht: 4,5 kg

Zuladung: 30 kg

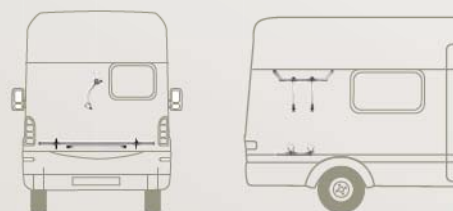

EuroCarry Fahrradhalter für 2 Fahrräder

ARTIKEL-NR.: 32902 **Komplettset**

ARTIKEL-NR.: 32902 - 1 **Deckenbefestigung**

ARTIKEL-NR.: 32902 - 2 **Bodenbefestigung**

Besonderheiten: Fahrradträger für Fahrzeuginnenräume. Schienenträger und Befestigungskralen lassen sich wegklappen/wegdrehen.

Komplettset: Schienenträger aus eloxiertem Aluminium mit 2 Alu-Fahrradschienen und 2 Spanngurten, 1 Halterohr mit 2 Befestigungskralen.

Schienenträger: b: 125 cm, t: 44 cm

EuroCarry Fahrradhalter für 3 Fahrräder

ARTIKEL-NR.: 32903 **Komplettset**

Ausstattung: Schienenträger aus eloxiertem Aluminium mit 3 Alu-Fahrradschienen (125 x 44 cm) und je 2 Spanngurten, 1 Halterohr mit 3 Befestigungskralen

EuroCarry Fahrradhalter für 4 Fahrräder

ARTIKEL-NR.: 32904 **Komplettset**

Ausstattung: Schienenträger aus eloxiertem Aluminium mit 4 Alu-Fahrradschienen (125 x 60 cm) und je 2 Spanngurten, 1 Halterohr mit 4 Befestigungskralen.

EuroCarry Fahrradträger Caravan-Plus für Caravan-Deichsel

EuroCarry Zubehör und Ersatzteile

Träger kann komplett
nach vorne geklappt
werden.

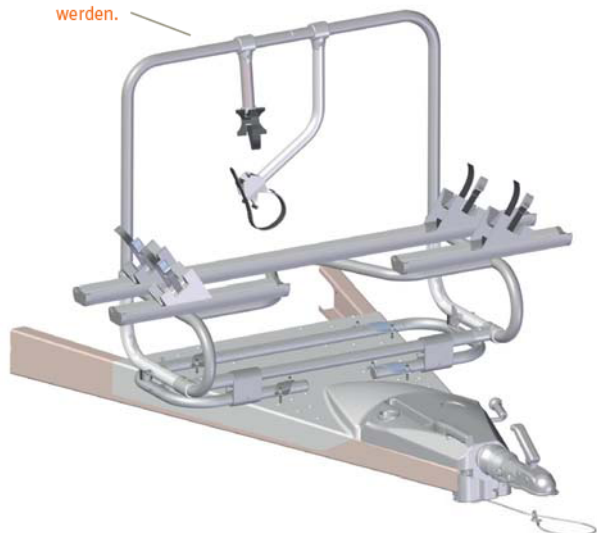

Kabellänge: 2,00 m

EuroCarry Fahrradträger Caravan-Plus

ARTIKEL-NR.: 62835

Besonderheiten: Montage ohne zu Bohren.
Der Schienenträger wird auf der Deichsel
fest montiert. Zum Öffnen des Gaskastens
wird der Träger nach vorne geklappt.

Ausstattung: Eloxiertes Aluminium-Rohr,
2 Aluminium Fahrradschienen mit
je 2 Spanngurten, 2 Befestigungskralen.

Beladung: 2 Fahrräder

Abmessungen: b: 128 cm, h: 83 cm, t: 44 cm

Eigengewicht: 7,0 kg

Zuladung: 35 kg

Erweiterungssatz 3. Fahrrad 2007

ARTIKEL-NR.: 60353

Lieferumfang: 1 Aluminium Fahrradschiene
inkl. 2 Radschalen mit Spanngurten,
1 Befestigungskralle 32 cm lang
und Montagematerial.

Erweiterungssatz 4. Fahrrad 2007

ARTIKEL-NR.: 60354

Lieferumfang: 2 Auslegerrohre aus eloxiertem Alu
1 Aluminium Fahrradschiene,
inkl. 2 Radschalen mit Spanngurten,
1 Befestigungskralle 53 cm lang
und Montagematerial.

Beleuchtungsleiste mit Kennzeichenwiederholung

ARTIKEL-NR.: 65001 (65002 für MB-Sprinter/VW-Crafter)

Besonderheiten: Mit Beleuchtungsleiste kann
der Schienenträger auf eine komfortable
Ladehöhe eingestellt werden.
13-polige Steckdose am Fahrzeug
erforderlich.

Lieferumfang: Aluminium-Querholme,
2 Rücklichter mit Schutzkappen,
Kennzeichenträger, Zuleitung mit Stecker
und Montagematerial.





Bitte beachten Sie:
Sikaflex ist bei allen
EuroCarry Produkten
nicht im Lieferumfang
enthalten!

Spannschienen werden
immer ohne Abdeckkappen
(siehe S. 33, Art.-Nr.: 62886)
ausgeliefert!



EuroCarry Zubehör und Ersatzteile

EuroCarry Montageschienenatz Master/Movano 0,75 m

ARTIKEL-NR.: 32853

Besonderheit: Die Montageschienen Master sind an die Fahrzeugform des Renault Master und Opel Movano angepasst. Sie werden mit Sikaflex an der Hecktüre verklebt und zusätzlich verschraubt.

Vorteil: Übertragung der Kräfte großflächig auf das Karosserieblech.

Lieferumfang: 2 Montageschienen mit je 0,75 m Länge, 8 Nutensteine und Befestigungsmaterial, 4 Endstücke.

EuroCarry Montageschienen 2,40 m

ARTIKEL-NR.: 32850

Lieferumfang: 2 Montageschienen mit je 2,40 m Länge, 8 Nutensteine und Befestigungsmaterial, 4 Endstücke.

EuroCarry Montageschienen 1 m

ARTIKEL-NR.: 32852

Lieferumfang: 2 Montageschienen mit je 1,00 m Länge, 8 Nutensteine und Befestigungsmaterial, 4 Endstücke.

Besonderheiten: Die EuroCarry Montageschienen bieten in den Profilenuten die Möglichkeit zur Aufnahme von Fahrradträgern und Leitern. Die EuroCarry Montageschiene wird am Caravan oder Reisemobil über die ganze Breite (2,40 m) oder über ein Teilstück (1 m) an der Fahrzeugwand mit Sikaflex verklebt und festgeschraubt.

EuroCarry Spannschienenatz für Ducato/Jumper/Boxer...

ARTIKEL-NR.: 3-0046 bis Modelljahr 2006

ARTIKEL-NR.: 6-0046 ab Modelljahr 2006 (rechte Seite)

ARTIKEL-NR.: 6-0047 ab Modelljahr 2006 (linke Seite)

Lieferumfang: 2 Spannschienen aus eloxiertem Aluminium mit je 4 Nutensteinen zur Aufnahme der EuroCarry Fahrradträger an der Fahrzeughecktüre.

Nutensteinsatz (8 Stück)

ARTIKEL-NR.: 32851

Nutenstein 20 x 19 x 4 mm
Zylinderkopfschraube mit
Innensechskant M6 x 12 mm

ARTIKEL-NR.: 62851

Nutenstein 30 x 25 x 4 mm
Zylinderkopfschraube mit
Innensechskant M8 x 12 mm

EuroCarry Zubehör und Ersatzteile



Die EuroCarry Befestigungskralle greift auch große Fahrradrahmen-Querschnitte. Der Krallenkopf ist um 360° verstellbar. Die eloxierten Aluminium-Abstandsrohre gibt es in den Längen 19 bis 53 cm.

EuroCarry Befestigungskralle 1. Fahrrad, Länge: 19 cm

ARTIKEL-Nr.: 32814

EuroCarry Befestigungskralle 2. Fahrrad, Länge: 32 cm

ARTIKEL-Nr.: 32817

EuroCarry Befestigungskralle 3. Fahrrad, Länge: 42 cm

ARTIKEL-Nr.: 32815

EuroCarry Befestigungskralle 4. Fahrrad, Länge: 53 cm

ARTIKEL-Nr.: 32816



Die EuroCarry Befestigungskralle "Variabel" lässt sich im Winkel beliebig verstellen und fixieren.

Die variablen Befestigungskralen erhalten Sie in einer gestreckten Länge von 31 bis 63 cm.

EuroCarry Befestigungskralle Variabel, Länge: 31 cm

ARTIKEL-Nr.: 32821

EuroCarry Befestigungskralle Variabel, Länge: 47 cm

ARTIKEL-Nr.: 32822

EuroCarry Befestigungskralle Variabel, Länge: 63 cm

ARTIKEL-Nr.: 32820



EuroCarry Ersatzschiene 2007

ARTIKEL-Nr.: 62721

Lieferumfang: 1 Aluminium Fahrradschiene (125 cm) inkl. 2 Radschalen mit Spanngurten, und Montagematerial.



EuroCarry Ersatzschiene

ARTIKEL-Nr.: 32721

Lieferumfang: 1 Aluminium Fahrradschiene (125 cm) mit 2 Spanngurten und Montagematerial.





EUROCARRY RELING

EuroCarry bietet mit seinem formschönen und dem Fahrzeug angepassten Relingsystem den perfekten Platz für weiteres Zubehör.

Wenn's drauf ankommt zeigt sich die EuroCarry Reling von ihrer flexiblen Seite, denn ganz nach Ihren Vorstellungen lassen sich die Querträger stufenlos in Fahrtrichtung verschieben und fixieren. Ganz so wie Sie es brauchen.

Und wird beim ersten Sonnenstrahl die Markise ausgepackt, dann sind die Relingstützfüße auf alles vorbereitet.

EuroCarry Reling Features



→ **HOCHSTABILE STÜTZFÜSSE.**
Das Trägerprofil wird durch edle Stützfußkappen aus glasfaserverstärktem Polyamid abgedeckt. Die Stützfüße werden an die serienmäßig vorhandenen Aufnahmepunkte des Fahrzeugs montiert.



→ **GARANTIE.**
Auf alle EuroCarry Produkte und Teile erhalten Sie bei sachgemäßem Umgang zwei Jahre Garantie. Außerdem garantiert EuroCarry eine langjährige Ersatzteilverfügbarkeit.



→ **FORMSCHÖNE RELING.**
Die Alu-Line Metallbearbeitungsgesellschaft hat den Bogen raus, wenn's um Aluminium geht. Denn der präzise Bogenverlauf des Relingprofils zeigt seine gute Herkunft.

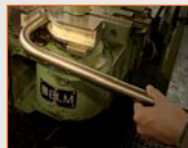

→ **PRÄZISION IN ALUMINIUM.**
EuroCarry ist ein Eigenprodukt der Alu-Line Metallbearbeitungsgesellschaft. Informationen erhalten Sie unter: www.alu-line.de



→ **INKLUSIVE MARKISENAUFNAHME.**
Die Stützfüße der Dachreling, in Fahrtrichtung rechts, sind gleichzeitig Aufnahmepunkte der OMNISTOR Markise Serie 6. Es sind keine zusätzlichen Adapter notwendig.



→ **QUALITÄT AUS DEUTSCHLAND.**
Unter Einsatz bester Werkstoffe und sorgsamer Verarbeitung entstehen im schwäbischen Bad Saulgau Produkte mit hoher Qualität und Güte.



→ **STUFENLOSE QUERTRÄGER.**
EuroCarry Produkte haben System. Es kann ergänzt, erweitert und kombiniert werden. Ein ganzes Traversensystem entsteht, wenn die Querträger in die Reling eingezogen werden.



→ **MONTAGE.**
Bitte Montage stets durch einen autorisierten Fachbetrieb ausführen lassen.



→ **GEPRÜFTE SICHERHEIT.**
Unsere EuroCarry Produkte sind GS-geprüft, TÜV-geprüft und nicht eintragungspflichtig.



EuroCarry Reling
für Fiat-Ducato / Citroen-Jumper
und Peugeot-Boxer
Transporter bis Modelljahr 2006



Montagemöglichkeit
für OMNISTOR
Markisen Serie 6.
Für die Markisenmontage
sind keine weiteren
Adapter nötig!



EuroCarry Reling

ARTIKEL-NR.: 37011

Besonderheiten: Einfache Montage.
Keine Bohrarbeiten am Dach.
Die Reling wird an die serienmäßig vorhandenen Aufnahmepunkte des Fahrzeugdachs angebracht.
Die Stützfüße der Dachreling in Fahrtrichtung rechts sind zugleich Aufnahmepunkte der OMNISTOR Markise Serie 6.

Ausstattung: Aluminiumreling, eloxiert,
2 x 3 Stützfüße und 4 Querträger

Abmessungen: l: 315 cm, b: 137 cm, h: 12 cm

Eigengewicht: 15 kg

verteilte Tragkraft: 100 kg

EuroCarry Querträger für 37011

ARTIKEL-NR.: 37014

Ausstattung: 2 Stück eloxierte Aluminiumprofile
mit Montagematerial (Länge: 1320 mm).

Beschreibung: Der Querträger wird stufenlos in die durchgehende Nut der EuroCarry Reling eingeschoben. Mehrere EuroCarry Querträger schaffen ein komplettes Traversensystem auf dem Dach. Die genormte Nut des Querträgers selbst eignet sich zur Aufnahme von Tragsystemen, wie z.B. Surfbretthalter, Solarmodule, ...



EuroCarry Reling
für Fiat-Ducato / Citroen-Jumper
und Peugeot-Boxer
Transporter ab Modelljahr 2006



Seitenholme können für kleinere Radstände angepasst werden. (nur Fachwerkstatt)

nicht für Hochdach H3 geeignet!



Montagemöglichkeit für OMNISTOR Markisen Serie 6. Für die Markisenmontage sind keine weiteren Adapter nötig!

Nicht mit FIAMMA F65 S kompatibel!



599 cm

EuroCarry Reling

ARTIKEL-NR.: 67011

Besonderheiten: Einfache Montage. Keine Bohrarbeiten am Dach. Die Reling wird an die serienmäßig vorhandenen Aufnahmepunkte des Fahrzeugdachs angebracht. Die Stützfüße der Dachreling sind zugleich Aufnahmepunkte der Markise.

Ausstattung: Hochwertige eloxierte Aluminiumreling, 2 x 3 Stützfüße und 4 Querträger.

Abmessungen: l: 370 cm, b: 143,50 cm, h: 12 cm

Eigengewicht: 15 kg

verteilte Zuladung: 100 kg

EuroCarry Querträger für 67011

ARTIKEL-NR.: 67014

Ausstattung: 2 Stück eloxierte Aluminiumprofile mit Montagematerial (Länge: 1385 mm).

Beschreibung: Der Querträger wird stufenlos in die durchgehende Nut der EuroCarry Reling eingeschoben. Mehrere EuroCarry Querträger schaffen ein komplettes Traversensystem auf dem Dach. Die genormte Nut des Querträgers selbst eignet sich zur Aufnahme von Tragsystemen, wie z.B. Surfbretthalter, Solarmodule, ...



EuroCarry Reling FUTURE für Reisemobile und Alkovenfahrzeuge + Ford Transit



EuroCarry Reling FUTURE

ARTIKEL-NR.:	39260
Beschreibung:	Dachreling für die gängigen Reisemobile. Auf die Länge Ihres Fahrzeugs verkürzbar. Die Reling mit den formschönen Stützfüßen wird auf dem Dach mit Sikaflex verklebt und verschraubt. Die Stützfüße können Sie in Ihrer Wagenfarbe lackieren lassen. Bitte beachten: Sikaflex ist nicht im Lieferumfang enthalten!
Ausstattung:	2 Stück Dachrelingprofile aus Alu, eloxiert, mit je 3 Stützfüßen aus PU-Hartschaum mit Stahleinlegern und Montagematerial.
Abmessung:	l: 260 cm (Alu-Holm: 225 cm)
Eigengewicht:	12 kg

EuroCarry Querträger FUTURE

ARTIKEL-NR.:	32741
Besonderheiten:	Die 2,40 Meter langen Querträger können nach Bedarf gekürzt und stufenlos in die durchgehende Nut der EuroCarry Reling FUTURE eingeschoben werden. Mehrere EuroCarry Querträger schaffen ein komplettes Traversensystem auf dem Dach. Die genormte Nut des Querträgers selbst eignet sich zur Aufnahme von Tragsystemen, wie z.B. Surfbretthalter, Solarmodule, ...
Ausstattung:	2 Stück eloxierte Aluminiumprofile mit Montagematerial.
Abmessung:	l: 240 cm
verteilte Tragkraft:	100 kg / Trägerpaar



EuroCarry Begehplanke für Querträgersysteme und Fahrzeugdach

ZUBEHÖR

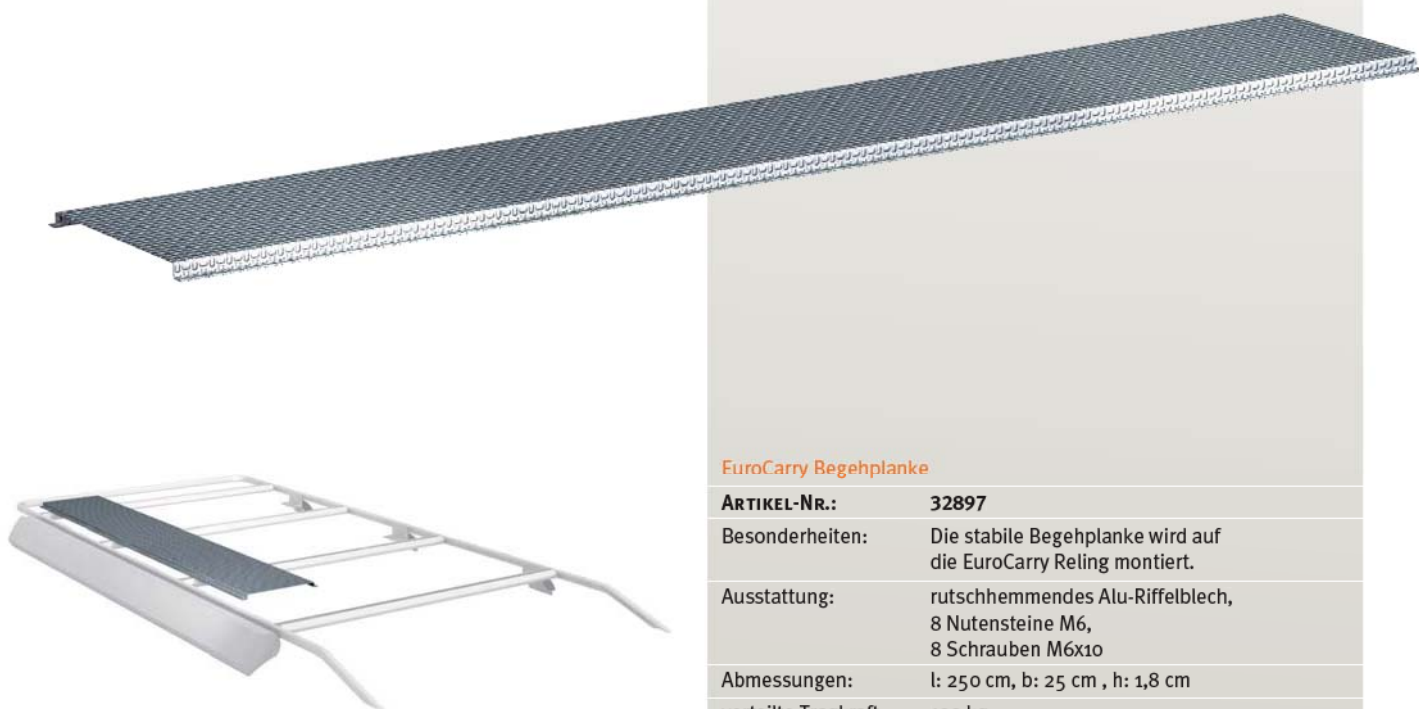

EuroCarry Begehplanke

ARTIKEL-Nr.:	32897
Besonderheiten:	Die stabile Begehplanke wird auf die EuroCarry Reling montiert.
Ausstattung:	rutschhemmendes Alu-Riffelblech, 8 Nutensteine M6, 8 Schrauben M6x10
Abmessungen:	l: 250 cm, b: 25 cm, h: 1,8 cm
verteilte Tragkraft:	100 kg
Eigengewicht:	5 kg



EuroCarry Kajak-Kit und EuroCarry Surf-Kit für alle Querstreben und Querträgersysteme

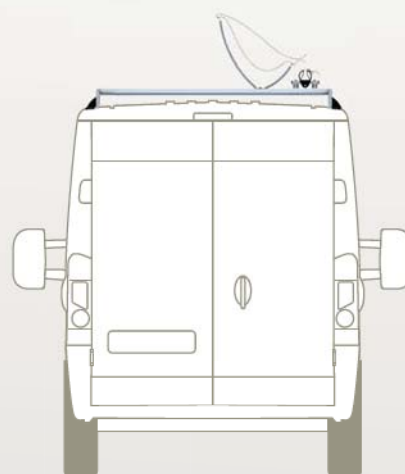

EuroCarry Kajak-Kit

ARTIKEL-NR.: 32854

Besonderheiten: Kajakträger aus gehärtetem, gummiummanteltem Stahl. Der Mastaufnehmer ist aus eloxierten Aluminium- und schwarzen Gummi-komponenten. Passend für alle EuroCarry Querstreben und Querträgersysteme auf dem Fahrzeugdach.

Lieferumfang: 1 Satz:
2 Kajakhalter, 2 Spanngurte,
2 Mastaufnehmer mit Spannriemen,
Montagematerial.

Eigengewicht: 2,5 kg

EuroCarry Surf-Kit

ARTIKEL-NR.: 32855

Besonderheiten: Surfbrettträger aus gehärtetem, gummiummanteltem Stahl. Der Mastaufnehmer ist aus eloxierten Aluminium- und schwarzen Gummi-komponenten. Passend für alle EuroCarry Querstreben und Querträgersysteme auf dem Fahrzeugdach.

Lieferumfang: 1 Satz:
2 Surfbretthalter, 2 Spanngurte,
2 Mastaufnehmer mit Spannriemen,
Montagematerial.

Eigengewicht: 3 kg





EUROCARRY LEITERN

Die besten Aufstiegschancen mit EuroCarry Leitern!
Mit unserem Leiternprogramm erhalten Sie eine Vielzahl unterschiedlichster Varianten um Höhe zu gewinnen.

Der Werkstoff Aluminium bietet Leichtigkeit und Stabilität – Eigenschaften, die gerade für unterwegs ein absolutes "muss" sind. Die eloxierte Oberfläche garantiert Langlebigkeit und eine schöne Optik an Ihrem Fahrzeugheck.

Das EuroCarry Programm baut aufeinander auf. So können Sie Leitern und Fahrradträger miteinander kombinieren und mit dem Relingsystem noch eins oben drauf setzen.

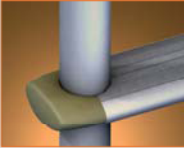

→ **RUTSCHSICHERE SPROSSEN.**
Die feine Optik der EuroCarry Eloxal-Produkte zieht sich bis hin zu den Leitersprossen. Die Sprossen sind mit einem rutschhemmenden Profil ausgestattet. Weiche Kanten und Gummikappen schützen vor Verletzungen.



→ **GEPRÜFTE SICHERHEIT.**
Unsere EuroCarry Produkte sind GS-geprüft, TÜV-geprüft und nicht eintragungspflichtig.



→ **IN FORM.**
Die Kennzeichenausparung ist vorgeformt. Nur Know-how bringt diese exakten Biegungen des Aluminiumrohrs zustande. Alle EuroCarry Leitern sind fertig vormontiert.



→ **PRÄZISION IN ALUMINIUM.**
EuroCarry ist ein Eigenprodukt der Alu-Line Metallbearbeitungsgesellschaft. Informationen erhalten Sie unter: www.alu-line.de



→ **EUROCARRY HAT SYSTEM.**
Ob Leiter, Fahrradträger, Reling – alles passt zu- und nebeneinander. Und wenn Sie ein paar Sprossen höher hinauf wollen, dann bietet Ihnen EuroCarry mit dem Sonderwunsch-Service auch hier eine perfekte Lösung an.



→ **QUALITÄT AUS DEUTSCHLAND.**
Unter Einsatz bester Werkstoffe und sorgsamer Verarbeitung entstehen im schwäbischen Bad Saulgau Produkte mit hoher Qualität und Güte.

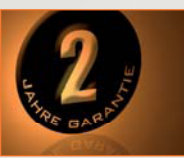

→ **GARANTIE.**
Auf alle EuroCarry Produkte und Teile erhalten Sie bei sachgemäßem Umgang zwei Jahre Garantie. Außerdem garantiert EuroCarry eine langjährige Ersatzteilverfügbarkeit.



→ **MONTAGE.**
Bitte Montage stets durch einen autorisierten Fachbetrieb ausführen lassen.



EuroCarry Leiter
für Fiat-Ducato / Citroen-Jumper
und Peugeot-Boxer
Transporter ab Modelljahr 2006

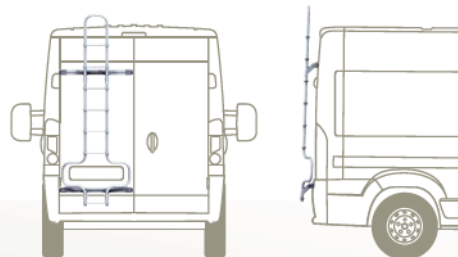

EuroCarry Fahrradträger
und Euro-Leiter lassen
sich nebeneinander
am Heck des Fahrzeugs
montieren.



EuroCarry Leiter

ARTIKEL-NR.: 67003

Besonderheiten: 7-sprossige Leiter, komplett vormontiert, vorgeformte Kennzeichenausparung, zur Anbringung an der linken Hecktüre. Die lichte Weite der Sprossen beträgt 22 cm.

Ausstattung: Aluminiumleiter, eloxiert, 7 Sprossen, 2 Spannschienen

Maße: b: 83 cm, h: 210 cm, t: 20 cm

Eigengewicht: 7 kg

max. Belastung: max. 100 kg



EuroCarry Leiter
für MB-Sprinter / VW-LT
Transporter bis Modelljahr 2006

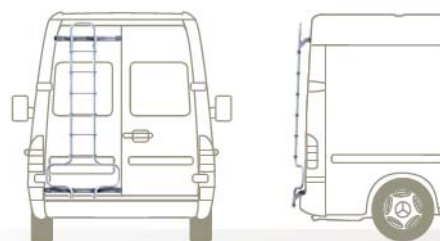

EuroCarry Fahrradträger
und Euro-Leiter lassen
sich nebeneinander
am Heck des Fahrzeugs
montieren.



EuroCarry Leiter

ARTIKEL-Nr.:	35007
Besonderheiten:	7-sprossige Leiter, komplett vormontiert, vorgeformte Kennzeichenaussparung, zur Anbringung an der linken Hecktüre. Die lichte Weite der Sprossen beträgt 22 cm.
Ausstattung:	Aluminiumleiter, eloxiert, 7 Sprossen, 2 Spannschienen
Maße:	b: 83 cm, h: 210 cm, t: 20 cm
Eigengewicht:	7 kg
max. Belastung:	max. 100 kg



EuroCarry Leiter
für Fiat-Ducato / Citroen-Jumper
und Peugeot-Boxer
Transporter bis Modelljahr 2006

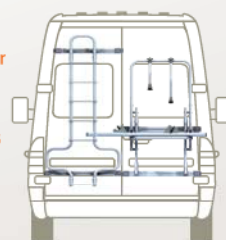
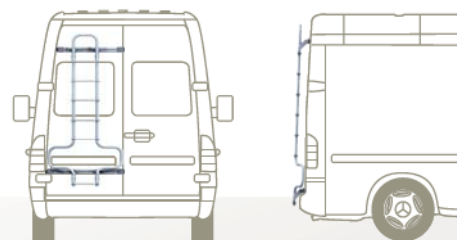

EuroCarry Fahrradträger
und Euro-Leiter lassen
sich nebeneinander
am Heck des Fahrzeugs
montieren.

EuroCarry Leiter

ARTIKEL-Nr.:	37003
Besonderheiten:	6-sprossige Leiter für Transporter bis Modelljahr 2006, komplett vormontiert, vorgeformte Kennzeichenausparung, zur Anbringung an der linken Hecktüre. Die lichte Weite der Sprossen beträgt 22 cm.
Ausstattung:	Aluminiumleiter, eloxiert, 6 Sprossen, 2 Spannschienen
Maße:	b: 83 cm , h: 190 cm, t: 20 cm
Eigengewicht:	7 kg
max. Belastung:	max. 100 kg



EuroCarry Klappleiter für Reisemobile und Alkovenfahrzeuge



Bitte beachten:

Falls benötigt, muss ein Abstützbügel extra bestellt werden (Art.-Nr. 102934).

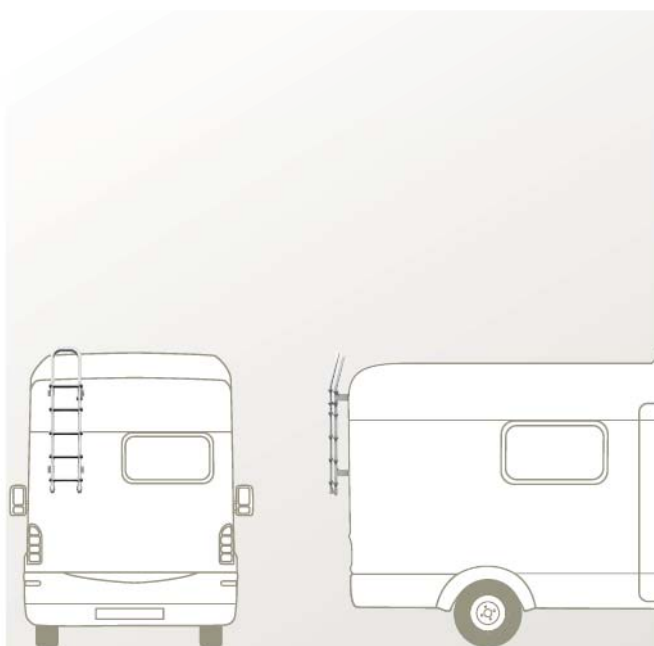

EuroCarry Klappleiter

ARTIKEL-NR.:	32732
Besonderheiten:	10-sprossige Klappleiter zur festen Montage am Fahrzeugheck, rutschsichere Sprossen. Die lichte Weite der Sprossen beträgt 22 cm.
Ausstattung:	Aluminiumklappleiter, eloxiert, 10 Sprossen, 4 Befestigungsprofile
Maße:	ausgeklappt: 250 cm hoch eingeklappt: 125 cm hoch Breite: 30 cm
Eigengewicht:	4,5 kg
max. Belastung:	100 kg



EuroCarry Leiter für Reisemobile und Alkovenfahrzeuge

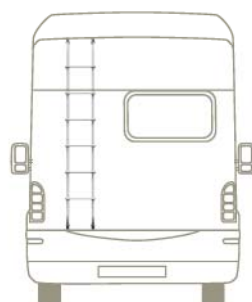

EuroCarry Leiter

ARTIKEL-NR.:	32731
Besonderheiten:	6-sprossige Leiter für Reisemobile und Alkovenfahrzeuge. Montage direkt am Fahrzeug. Rutschsichere Sprossen
Ausstattung:	Aluminiumleiter, eloxiert, 6 Sprossen, 4 Befestigungswinkel
Maße:	b: 26 cm , h: 175 cm
Eigengewicht:	3 kg
max. Belastung:	100 kg



EuroCarry Alkovenleiter für Reisemobile und Alkovenfahrzeuge

Möglichkeit zur Anbringung von Haken. Diese sind, wie auch das Befestigungsmaterial, im Lieferumfang enthalten.



Die 5-sprossige Stelleiter ist nicht nur für den Einstieg ins Hochdach oder Alkovenbett geeignet, sondern ist wegen ihrer unempfindlichen Oberfläche auch im Außenbereich einsetzbar.

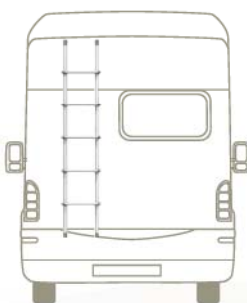

EuroCarry Alkovenleiter

ARTIKEL-Nr.:	32733
Besonderheiten:	5-sprossige Leiter für Reisemobile und Alkovenfahrzeuge zum Einstieg ins Hochdach oder Alkovenbett. Rutschsichere Sprossen. Die Leiter kann für den Innen- und Außenbereich genutzt werden. Die lichte Weite der Sprossen beträgt 22 cm.
Ausstattung:	Aluminiumleiter, eloxiert, 5 Sprossen, Gummi-Endkappen
Maße:	b: 26 cm , h: 150 cm, t: 5 cm
Eigengewicht:	2,7 kg
max. Belastung:	max. 100 kg



EuroCarry Kinderbett für Citroen-Jumper / Fiat-Ducato und Peugeot-Boxer

Wenn Kinderträume
verreisen wollen:
Schnell das EuroCarry
Kinderbett in die
Fahrerkabine einhängen
und der Sandmann
kann kommen.



Bei Mercedes Sprinter, Renault Master, Opel Movano müssen
2 Gewindebuchsen auf Fahrerseite nachgerüstet werden.

Kompatibel bei Ford Transit,
wenn Haltegriffe beidseitig vorhanden.

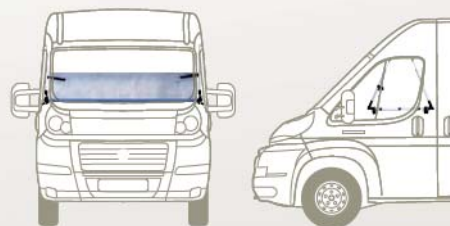

EuroCarry Kinderbett

ARTIKEL-NR.: 32877

Besonderheiten: Das bequeme EuroCarry Kinderbett ist innerhalb von wenigen Minuten zusammengebaut und wird einfach in die Fahrerkabine gehängt. Um das Bett im Fahrerhaus zu befestigen, werden die Innenraum-Haltegriffe durch Schraubösen ersetzt. In diese Schraubösen wird das Kinderbett mit Sicherheitsschnellverschlüssen eingehängt.

Ausstattung: Eloxierte Aluminiumrohre mit hochfesten Kunststoffverbindern, Liegefläche aus strapazierfähigem Baumwollgewebe in blau, weißes Fallschutz- und Sichtschutznetz.

für Körpergewicht: max. 50 kg

Liegefläche: 60 cm x 150 cm

Packmaße: b: 140 c m , h: 10 cm, t: 10 cm

Eigengewicht: 7 kg



EuroCarry Türstopper
für Citroen-Jumper /
Fiat-Ducato / Peugeot-Boxer

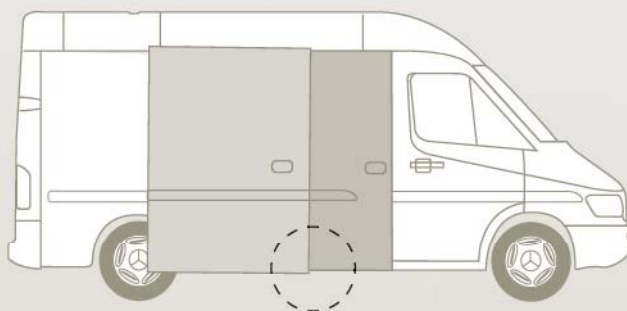

EuroCarry Türstopper für Transporter ab Modelljahr 2006

ARTIKEL-NR.:	67037
Besonderheiten:	Die Montage erfolgt am Türschweller. Damit erhalten Sie hinter der nur zum Teil geöffneten Schiebetür mehr Platz zum Innenausbau Ihres Fahrzeugs.
Lieferumfang:	1 Stahlwinkel mit Gummipuffer und Montagematerial.



EuroCarry Ersatzteile



Abdeckkappe für Spannkralle, 2 Stück

ARTIKEL-NR.: 62886

Endstück Fahrradschiene, 2 Stück

ARTIKEL-NR.: 32881

Endstück Fahrradschiene 2007, 2 Stück

ARTIKEL-NR.: 62881

Anschlagpuffer Edelstahlrohr, 2 Stück

ARTIKEL-NR.: 32882 - VA

Anschlagpuffer Aluminiumrohr, 2 Stück

ARTIKEL-NR.: 32883 - ALU

Rohrendstopfen Ø 30 mm, 2 Stück

ARTIKEL-NR.: 32884

Rohrendstopfen Ø 35 mm, 2 Stück

ARTIKEL-NR.: 62884

Anschlagclips für Rohr Ø 30 mm, 2 Stück

ARTIKEL-NR.: 32885

Anschlagclips für Rohr Ø 35 mm, 2 Stück

ARTIKEL-NR.: 62885

Riemenführung für Fahrradschiene, 2 Stück

ARTIKEL-NR.: 32886

Spannriemen, 2 Stück

ARTIKEL-NR.: 32722

Rastband für Haltekralle, 2 Stück

ARTIKEL-NR.: 62722



EuroCarry Ersatzteile



Ersatzschraube für Haltekralle, 1 Stück

ARTIKEL-NR.: 32887



Sterngriffverschraubung, 1 Stück

ARTIKEL-NR.: 32888



Keil für Fahrradschiene, 1 Stück

ARTIKEL-NR.: 113132

Lieferumfang: inkl. Spannriemen, Nutenstein und Flügelschraube.



Rasterscheibe, 1 Satz

ARTIKEL-NR.: 30136



EuroCarry Ersatzteile

**Kunststoffscharnier, 1 Stück****ARTIKEL-NR.:** 113133

Lieferumfang: inkl. Karoseriescheiben und Befestigungsmaterial.

**Spannkralle für 6-0046 beidseitig oder 6-0047 links, 1 Stück****ARTIKEL-NR.:** 106653**Spannkralle für 6-0047 rechts, 1 Stück****ARTIKEL-NR.:** 103900**Abdeckung Rellingfuß für 67011, 1 Stück****ARTIKEL-NR.:** 104069

Lieferumfang: ohne Montagematerial.



EuroCarry Motorradträger
SLIDE 170

EuroCarry Motorradträger SLIDE 170

ARTIKEL-NR.:	56000 Träger + Adapter für Fiat Ducato/Citroen Jumper/Peugeot Boxer
ARTIKEL-NR.:	56200 Träger + Adapter für Fiat Ducato Maxi (ab Modelljahr 2010)
ARTIKEL-NR.:	56500 Träger + Adapter für Fiat Ducato/Citroen Jumper/Peugeot Boxer (bis Modelljahr 6/2006)
ARTIKEL-NR.:	57000 Träger + Adapter für Ford
ARTIKEL-NR.:	58000 Träger + Adapter für Renault Master/Opel Movano/ Nissan Interstar
ARTIKEL-NR.:	59000 Träger + Adapter für Mercedes Sprinter (ab Modelljahr 2006)
ARTIKEL-NR.:	60000 für VW T5

Beschreibung: Der Träger kann mit dem Motorrad beladen nach links weggeschoben werden, so dass die rechte Hecktüre geöffnet werden kann. In unbeladenem Zustand können nach Demontage des Stützbügels beide Hecktüren über dem Träger geöffnet werden. Der Träger ist schnell abnehmbar! Vielseitig nutzbar, z.B. zum Transport von bis zu 4 Fahrrädern in Verbindung mit einem Erweiterungssatz. Träger ausschließlich mit abklappbarer Schwannenhalskupplung möglich. Geringes Eigengewicht, da überwiegend aus Aluminium! Einfache Montage, da nahezu komplett vormontiert. 13 polige Steckdose erforderlich!

Maximale Nutzlast: 170 kg
Ausstattung: Serienmäßig mit Fahrzeugadapter Motorradsschiene, Befestigungsklammern, Auffahrschiene und Beleuchtungseinheit.

Abmessung: Breite : 165 cm
Tiefe ab Stoßstange: 55 cm

Gewicht von
Träger + Adapter: 38 kg
Gewicht nur Träger: 24 kg

ERWEITERUNGEN:

für 2 Fahrräder:	Art.-Nr. 55600
für 4 Fahrräder:	Art.-Nr. 55700
für 1 Fahrrad und 1 Roller:	Art.-Nr. 55800
für 2 Fahrräder und 1 Roller:	Art.-Nr. 55900

EuroCarry Reling STYLE für Fiat-Ducato / Citroen-Jumper und Peugeot-Boxer Transporter ab Modelljahr 2007

Sikaflex nicht im
Lieferumfang
enthalten!

Montagemöglichkeit einer
Markise der **SERIE 5** (Omnistor/
Fiamma) mittels Adapter.

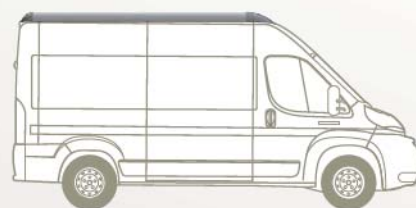

EuroCarry Reling STYLE

ARTIKEL-NR.: **69000** für Radstand 4035
69001 für Radstand 3450
69002 für Maxi Ducato

Beschreibung: Einfache Montage.
Aerodynamische Formgebung.
Keine Bohrarbeiten am Dach.
Die Reling wird an den serienmäßig vorhandenen Aufnahmepunkten des Fahrzeugdachs angebracht. Endstücke müssen mit Sikaflex am Dach verklebt werden.
An die Reling können EuroCarry Querträger in beliebiger Anzahl verbaut werden (nicht im Lieferumfang enthalten).

Ausstattung: Hochwertige eloxierte Aluminiumausführung silberfarben pulverbeschichtet.
Reling kann auch in Wagenfarbe lackiert werden (nicht im Lieferumfang).

Abmessung: l: 393 cm, b: 145 cm, h: 12 cm (Art.-Nr. 69000)
l: 334,5 cm, b: 145 cm, h: 12 cm (Art.-Nr. 69001)
l: 429,5 cm, b: 145 cm, h: 12 cm (Art.-Nr. 69002)

Eigengewicht: 20 kg
Verteilte Zuladung: 200 kg auf 4 Querträger verteilt

EuroCarry Markisen-Adapter für Style-Reling

ARTIKEL-NR.: **69004** (1 Satz = 4 Stück)

EuroCarry Querträger für 69000, 69001 und 69002

ARTIKEL-NR.: **69014**

Ausstattung: 2 Stück eloxierte Aluminiumprofile mit Montagematerial (Länge: 1458 mm).

Beschreibung: Der Querträger wird stufenlos in die durchgehende Nut der EuroCarry Reling eingeschoben.
Mehrere EuroCarry Querträger schaffen ein komplettes Traversensystem auf dem Dach.
Die genormte Nut des Querträgers selbst eignet sich zur Aufnahme von Tragsystemen, wie z.B. Surfbretthalter, Solarmodule, ...

EuroCarry Erhöhung für Style-Querträger

ARTIKEL-NR.: **69015**

Ausstattung: 2 Stück verzinkte Stahlbauteile, Erhöhung um ca. 60 mm.



Das einzigartige Stabsystem und Zeltgestänge jetzt von der Fa. Alu-Line !!! Die einmalige & patentierte Teleskoptechnik von Easy-System sorgt immer für perfekten Sitz und optimale Spannung Ihres Vorzeltes. Einmal ausgezogen arretieren die Stäbe des Easy-Systems von alleine. Mittels Knopfdruck lässt sich das Easy-System wieder zusammen schieben.

Einfaches, stufenloses Ausziehen



Arretiert automatisch



Auf Knopfdruck löst sich die Arretierung wieder



Durch das leichte Gewicht des Aluminiumgestänges und dem sehr schnellen Aufbau, eignet sich das Easy-System-Gestänge vor allem für Sonnendächer und leichte bis mittelschwere Vorzelte.



Durch die Reduzierung auf 3 komplette Baugruppen und die selbstarretierenden Teleskopstangen kann das Easy-Gestänge sogar von nur einer Person auf- bzw. abgebaut werden.



Easy-System Zeltgerüste und Zubehör

Bitte achten Sie auch darauf, dass die Teleskopstangen gleichmäßig ausgezogen werden und die einzelnen Stangen nicht komplett bis auf Anschlag gebracht werden wenn es die Gesamtlänge nicht erfordert.



Die Endstücke für die Zeltzusatzstangen sind untereinander frei kombinierbar. Hierbei ist darauf zu achten, dass der Rohrdurchmesser dem Durchmesser des gewünschten Endstückes entspricht.

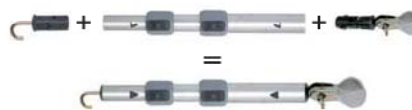

Die modularen Winkel sind komplett zerlegbar und verfügen über eine erhöhte Stabilität. Sämtliche Teile sind bei einer eventuellen Beschädigung austauschbar. Die Ersatzteile können von uns innerhalb kurzer Zeit geliefert werden.

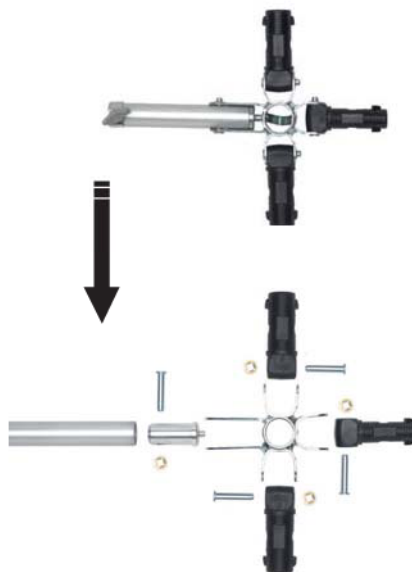

Easy-System Zeltgerüste und Zubehör

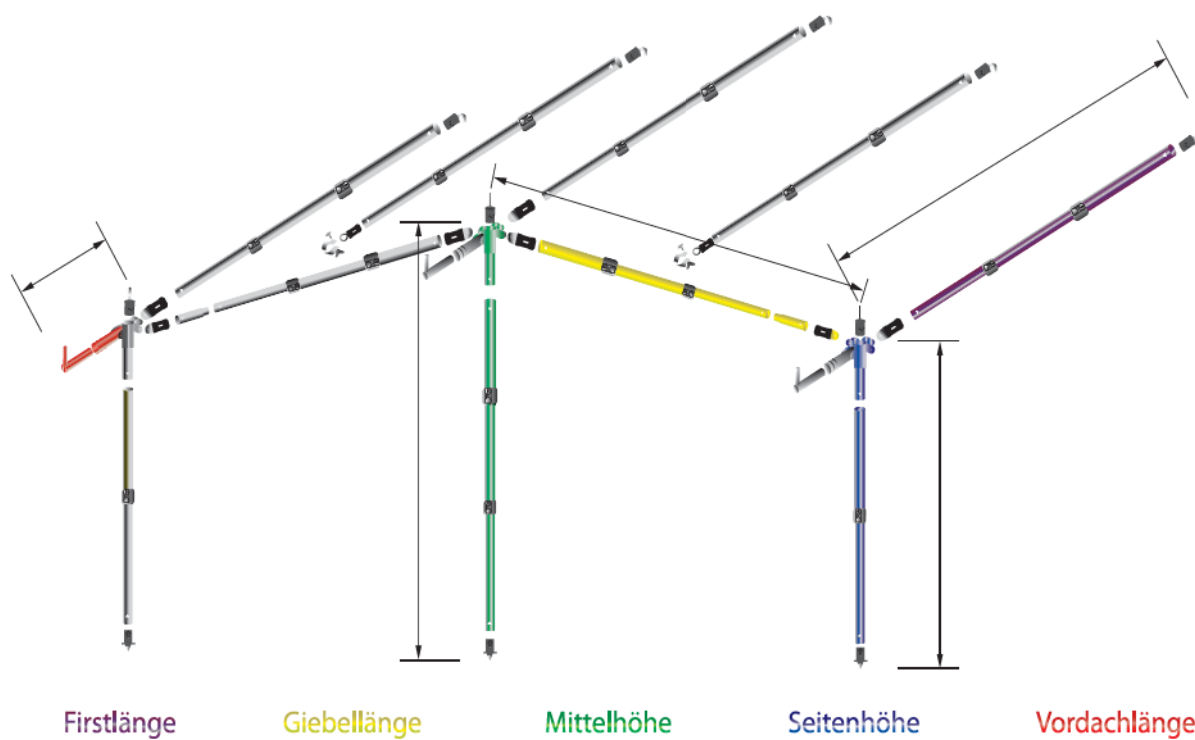

Firstlänge

Giebellänge

Mittelhöhe

Seitenhöhe

Vordachlänge

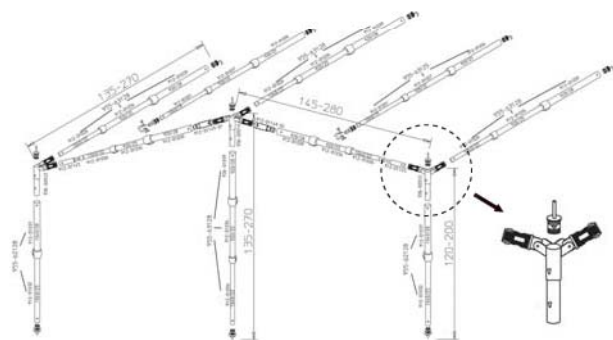

Jedes unserer Gerüste definiert sich über die oben genannten Maße. Bitte geben Sie diese Maße bei Ihrer Anfrage immer an.

EASY SYSTEM VORZELTGERÜST „STANDARD“

Artikel-Nr.	Größe	Material
957-51381	1-2	28 x 1,0 Alu
957-51383	3	28 x 1,0 Alu

GR. 1+2: GL = 145-280 cm
+ 2 Dachhakenstangen

GR. 3: GL = 230-360 cm
+ 2 Dachhakenstangen
+ 2 Orkanstützen

ZELTGERÜSTE / -STÄBE
UND ZUBEHÖR

Easy-System Zeltgerüste und Zubehör

**EASY SYSTEM ENDSTÜCK - „STIFT“**

Artikel-Nr.	SB-Einheit	VPE	in mm
955-70019-0088	1	10	19
955-70022-0088	1	10	22
955-70025-0088	1	10	25
955-70028-0088	1	10	28

EASY SYSTEM ENDSTÜCK - „HAKEN“

955-71019-0088	1	10	19
955-71022-0088	1	10	22
955-71025-0088	1	10	25
955-71028-0088	1	10	28

EASY SYSTEM ENDSTÜCK - „ÖSE“

955-72019-0088	1	10	19
955-72022-0088	1	10	22
955-72025-0088	1	10	25
955-72028-0088	1	10	28

EASY SYSTEM ENDSTÜCK - „ÖSE MIT SCHELLE“

955-73022-0088	1	10	19/19-22
955-73028-0088	1	10	19/25-28
955-73122-0088	1	10	22/19-22
955-73128-0088	1	10	22/25-28
955-73222-0088	1	10	25/19-22
955-73228-0088	1	10	25/25-28
955-73322-0088	1	10	28/19-22
955-73328-0088	1	10	28/25-28

EASY SYSTEM ENDSTÜCK - „BODENGLEITER“

955-74019-0088	1	10	19
955-74022-0088	1	10	22
955-74025-0088	1	10	25
955-74028-0088	1	10	28

EASY SYSTEM ENDSTÜCK - „BODENSPIITZE“

955-75019-0088	1	10	19
955-75022-0088	1	10	22
955-75025-0088	1	10	25

EASY SYSTEM ENDSTÜCK - „BÜGELFUSS“

955-76019-0088	1	10	19
955-76022-0088	1	10	22
955-76025-0088	1	10	25

EASY SYSTEM „SCHELLE GUMMIERT“

955-93522-GU88	1	10	19-22
955-93525-GU88	1	10	25-28

ZELTGESSTÄNDE / -STÄBE
UND ZUBEHÖR

Vorzeltboden Comfort-System

Der Vorzeltboden „Comfort“

Dauercamper aufgepasst: Erst jetzt wird aus Ihrem Wochenend- und Urlaubsrefugium ein wahres Komfort-Domizil. Denn nur mit dem Vorzeltboden „Comfort“ aus dem Hause Alu-Line wird Ihr Vorzelt zum vollwertigen Wohnraum. Keine wackeligen Stühle mehr, keine schiefen Tische, kein Schmutz, keine Nässe - alles wird fast so, wie Sie es von daheim gewohnt sind.



Mit dem Vorzeltboden von Alu-Line erhalten Sie ein Produkt mit dem auch die letzten Unannehmlichkeiten Ihres Campinghobbys beseitigt werden. Ein ebener Boden, trocken und fest, verwirklicht endlich auch in Ihrem Vorzelt den gleichen Komfort, wie Sie ihn von Ihrem Wohnwagen her kennen.

Die Auswahl des Standplatzes gerät dabei zur Nebensächlichkeit. Durch ein hohes Maß an Verstellmöglichkeiten der stufenlosen Niveauregulierung gleichen Sie selbst Bodenunebenheiten und leichtere Hänge mit wenigen Handgriffen aus.



Abgebaut wartet der Vorzeltboden „Comfort“ mit geringen Packmaßen auf. In Verbindung mit einem geringen Eigengewicht kann er so selbst auf Urlaubsreisen bequem transportiert werden.

Hochwertige Materialien, wie Aluminium, spritzwasserfeste Bodenplatten und Kunststoff, verleihen der gesamten Vorzeltboden-Konstruktion Stabilität und eine hohe Lebensdauer.

Camping-Komfort, wie Sie sich ihn immer schon erträumt haben. Ihr Vorzelt wird zur guten Stube Ihres Wohnwagens und lässt selbst Regentage freundlicher ausschauen.



**Achtung: Ist-Maß um 5,5 cm in Breite und Tiefe größer, als das eigentliche Bestellmaß.
Bsp.: Ein Boden mit dem Bestellmaß 240 x 600 cm besitzt das Ist-Maß von 245,5 x 605,5 cm.**

Vorzeltboden Comfort-System

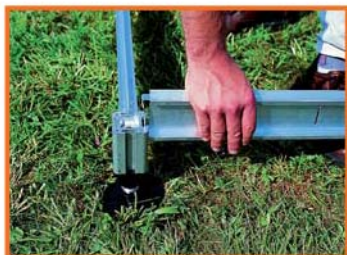

Die Aluminiumprofile lassen sich leicht zusammenstecken.



Querstreben geben der gesamten Konstruktion Stabilität und gewährleisten eine hohe Belastbarkeit.

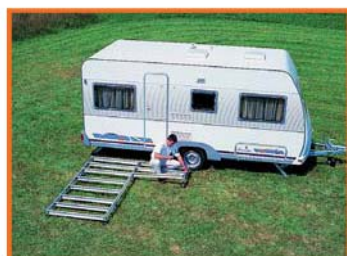

Schnell ist das ganze System vor Ihrem Wohnwagen verlegt.



Die Bodenplatten aus 12mm starken, spritzwasserfesten Schichtholzplatten werden einfach aufgelegt und die Fugen mit Kunststoffleisten verschlossen.



Die mitgelieferte Handkurbel macht die Niveauregulierung zum Kinderspiel.

Für den Ausgleich größerer Unebenheiten erhalten Sie Original-Verlängerungsschrauben als Sonderzubehör (Art.-Nr.: 941-60202).



Zur Zeltbefestigung können Sie Ihre Heringe zu Hause lassen. Einfache Z-Haken machen aus Vorzelt und Vorzeltboden eine sichere Einheit. (Art.-Nr.: 941-60203).



So einfach finden Sie Ihre gewünschte Bodengröße.

BODENTIEFE:

Lieferbar sind 200 cm, 220 cm, 230 cm, 240 cm, 270 cm, 280 cm, 300 cm.

BODENLÄNGE:

Ab 300 cm in 10 cm Abständen.

Sondergrößen auf Anfrage.

Bodenhöhe von 14-24 cm, mit Verlängerungsschraube sogar bis 40 cm verstellbar.

Gewicht ca. 15 kg/m²

Max. Belastbarkeit: 250 kg pro Modul



Urlaubsqualität MADE IN GERMANY.

Nähere Informationen zu unserer Produktionsweise bieten wir Ihnen mit der Broschüre Alu-Line – Präzision in Aluminium und auf unseren Internetseiten www.eurocarry.de und www.alu-line.de.

Mit dem Alu-Line Service-Center steht Ihnen ein qualifiziertes Team zur Beratung, Planung und bei Sonderwünschen zur Seite.

TELEFONKONTAKT: +49 (0) 75 81 - 48 84 - 0

E-MAIL: INFO@ALU-LINE.DE

HOTLINE:

Mo. - Do. von 8.00 - 12.00 Uhr
und 13.00 - 16.00 Uhr
Fr. von 8.00 - 12.00 Uhr

Informationen zu EuroCarry Händlern und Vertriebspartnern in Ihrer Nähe finden Sie auch online unter: www.eurocarry.de

Online stehen Ihnen auch die einzelnen Produktinformationen als Download zur Verfügung.

Verkauf nur über Fachhandel!

EuroCarry 
Caravan- und
Reisemobilzubehör

Alu-Line Metallbearbeitungs GmbH
Martin-Staud-Straße 25
D-88348 Bad Saulgau
Tel: 0 75 81 / 48 84 - 0
www.eurocarry.de